

Sauna en bois massif

A2020

208 x 206 x 204 cm

INSTRUCTIONS DE MONTAGE ET MODE D'EMPLOI
Français



FR

Table des matières

1. Préparation du montage	3
1.1. Outils requis	4
1.2. Entretien et nettoyage	5
1.3. Élimination	5
1.4. Nomenclature ALASKA VIEW	6
2. Montage de la cabine	8
2.1. Montage du cadre de plancher	8
2.2. Montage des éléments muraux	9
2.3. Montage du toit	17
2.4. Montage du registre d'aération	19
2.5. Montage de l'équipement intérieur	19
2.6. Montage des accessoires	26
2.7. Montage de la porte en verre	28
2.8. Montage de la couronne	30
2.9. Montage de la baguette couvre-joint	31
3. Plan	32
3.1. Plan « à gauche »	32
3.2. Plan « à droite »	33
3.3. Modifications lors du montage selon le plan « à droite »	34

1. Préparation du montage

Lisez attentivement les présentes instructions de montage et gardez-les à proximité de l'appareil. Vous avez ainsi accès à tout moment aux informations sur le produit.



Vous trouverez également ces instructions de montage dans la rubrique de téléchargement de notre site Internet www.sentiotec.com/downloads.

Remarques importantes :

- Avant de commencer les travaux, vérifiez au moyen de la nomenclature si toutes les pièces ont bien été livrées. S'il devait s'avérer que des pièces manquent, informez votre revendeur dans les 14 jours suivant la réception de la cabine.
- La pièce dans laquelle la cabine de sauna va être montée doit être sèche et disposer d'une circulation suffisante de l'air.
- Le sol doit être horizontal et lisse, de préférence en pierre ou carrelage.
- Pour les travaux de montage de la cabine, la pièce doit faire au moins 230 cm de haut.
- Une distance d'au moins 5 cm avec le mur doit être respecté.
- Les pièces en bois prévues pour l'intérieur ne doivent pas être traitées avec un agent d'imprégnation.
- Une deuxième personne doit être disponible pour vous aider.
- Malgré un stockage correct, le bois est un produit naturel qui peut gonfler, se contracter ou se déformer. C'est pourquoi il peut arriver que vous ayez à appliquer de la force lors du montage.
- Tous les raccords vissés doivent être préalésés.

Attention !

Seul un électricien spécialisé ou une personne ayant une qualification similaire est habilité à procéder au raccordement électrique.

1.1. Outils requis

- Marteau et cales ou maillet en caoutchouc
- Visseuse électrique avec bits pour vis en croix et Torx
- Ruban de mesure
- Foret de 3 mm de diamètre, 10 mm, 20 - 30 mm (pour câble électrique poêle de sauna)
- Niveau à bulle
- Clé Allen 1,5 mm
- Couteau universel
- Échelle
- Scie fine



Ce symbole désigne les conseils et indications utiles.



Préalésage



Sciage à la bonne longueur avec une scie fine



Contrôle de l'angle droit :

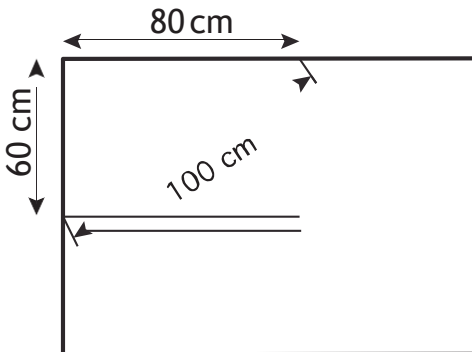

12. Entretien et nettoyage

- Le sauna doit être nettoyé au moyen d'un chiffon humide. N'utilisez que de l'eau chaude, pas de détergent.
- Si le sauna n'est pas utilisé pendant une période prolongée, nous recommandons de chauffer la cabine une fois par mois.



Les poches de résines ne constituent pas un motif de réclamation en raison de leur présence régulière dans le bois d'épicéa et de l'impossibilité de déterminer leur profondeur lors de la sélection du bois.

Si elles se trouvent juste sous la surface, elles éclatent et s'écoulent quand elle sont exposées à la chaleur.

Retirez la résine écoulée à l'aide "un chiffon imbibé d'acétone. Si vous constatez uniquement des gouttes de résine, attendez qu'elles aient durci, puis grattez-les avec précaution à l'aide d'un couteau.

13. Élimination



- Éliminez les matériaux d'emballage conformément aux directives en vigueur relatives à l'élimination.
- Les appareils usagés contiennent des matériaux recyclables, mais aussi des substances toxiques. Par conséquent, ne jetez en aucun cas votre appareil usagé avec les déchets ménagers. Éliminez-le conformément aux directives locales en vigueur.

1.4. Nomenclature A2020

Nb	Désignation	Dimensions
Cadre de plancher		
1	Cadre de plancher	198 x 9 x 4 cm
1	Cadre de plancher	198 x 9 x 4 cm
1	Cadre de plancher	204 x 9 x 4 cm
Éléments muraux		
3	Élément mural A/A avec multclip	193 x 48 x 4 cm
4	Élément mural A/A	193 x 48 x 4 cm
1	Élément électrique A/A avec multclip	193 x 48 x 4 cm
2	Élément mural A/B	193 x 48 x 4 cm
1	Élément mural A/B avec multclip	193 x 48 x 4 cm
1	Élément de ventilation A/B avec multclip	193 x 48 x 4 cm
1	Élément au-dessus de la partie vitrée	192 x 10,1 x 4 cm
Éléments du toit		
1	Élément de toit A/B	194 x 50 x 4 cm
2	Élément de toit A/B	194 x 48 x 4 cm
1	Élément de toit A/B	194 x 49 x 4 cm
Montant d'angle		
2	Montant d'angle 90° avec rainure pour verre	202 x 6 x 6 cm
2	Montant d'angle 90° avec multclip	193 x 6 x 6 cm
Baguettes d'appui		
4	Baguette d'appui de toiture	192 x 4 x 4 cm
2	Baguette d'appui de banc	120 x 4 x 4 cm
2	Baguette d'appui de banc	58 x 4 x 4 cm
1	Baguette d'appui de banc	100 x 4 x 4 cm
4	Baguette couvre-joint de toiture	196 x 4 x 1,2 cm
2	Barre de montage pour écran de banc	26 x 4 x 4 cm

Nb	Désignation	Dimensions
Équipement intérieur		
2	Banc	195 x 62 x 9 cm
1	Banc	130 x 62 x 9 cm
1	Baguette couvre-joint de banc	62 x 9 x 2 cm
2	Dossier	186 x 26 x 4 cm
1	Écran de banc	195 x 35 x 4 cm
1	Grille de protection du poêle – tilleul	75 x 57 x 2 cm
2	Grille de protection du poêle – tilleul	55 x 45,5 x 2 cm
4	Barre de montage pour grille de protection du poêle	43 x 2,5 x 2,5 cm
1	Grille de plancher	70 x 53 x 4 cm
2	Appui-tête	43 x 25 x 7 cm
1	Grille de protection de lampe	38 x 32 x 4 cm
1	Registres d'aération	52 x 14 x 1,5 cm
Éléments en verre		
1	Porte en verre	191,5 x 59 x 0,8 cm
1	Élément en verre avec alésage pour charnières	194,5 x 67,4 x 0,8 cm
1	Élément en verre	194,5 x 67,4 x 0,8 cm
Baguettes de la couronne		
1	Baguette de couronne gauche 1 x 45°	211 x 6 x 4 cm
1	Baguette de couronne droite 1 x 45°	211 x 6 x 4 cm
1	Baguette de couronne avant 2 x 45°	208 x 6 x 4 cm
Accessoires		
2	Profilé en U alu	66,1 x 1,2 x 1,5 cm
1	Kit poignée bois/inox	
1	2 charnières 8653-02	
1	Aimant de porte, tôle extérieure	
1	Éclairage de sauna	
1	Gabarit pour montage multiclip	
1	Câble silicone 5 x 2,5 mm ² 3 ml	
1	Câble silicone 3 x 1,5 mm ² 3 ml	
1	Kit de matériel de montage	
1	Instructions de montage	

2. Montage de la cabine

La cabine peut être montée « à gauche » ou « à droite ». Référez-vous aux plans Page 32 et Page 33.

21. Montage du cadre de plancher



Foret de 3mm, 2 vis 4 x 70 mm



2.2. Montage des éléments muraux

Fixez les montants d'angle aux éléments muraux au moyen des « multiclips ». Les autres éléments muraux sont reliés par des rainures et des languettes, et sont vissés les uns aux autres.



A désigne toujours le côté apparent qui est indiqué sur la face supérieure des éléments muraux.

Attention !

Ci-après, le montage du plan « à gauche » est décrit.

Pour toutes modifications relatives au montage selon le plan « à droite », voir Page 33.

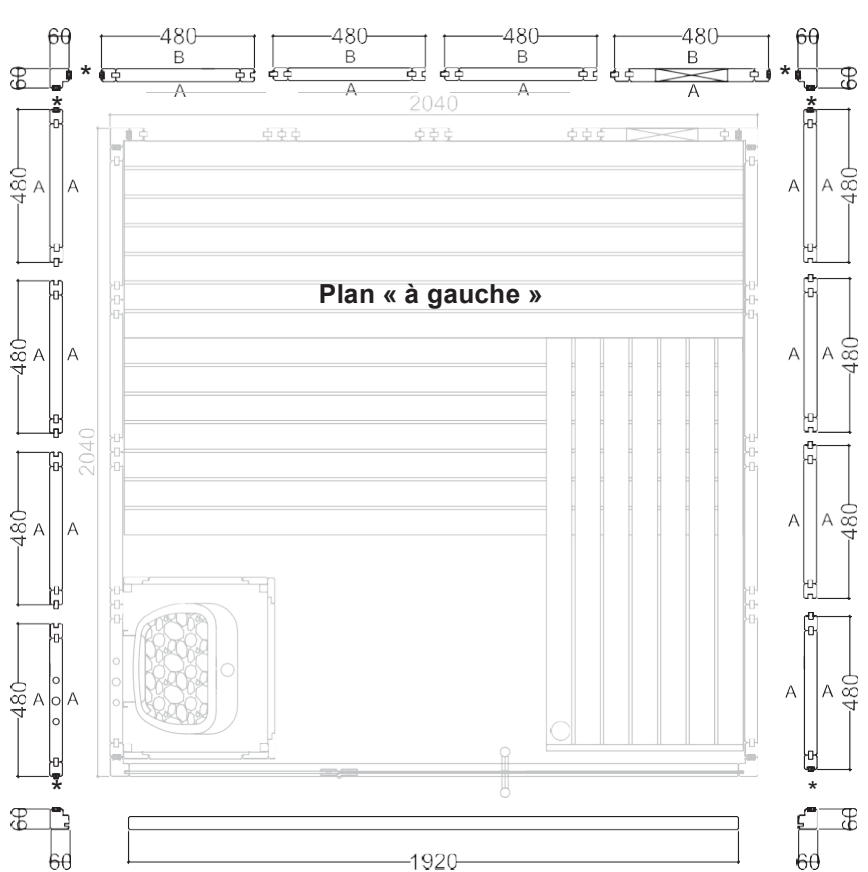

* Multiclips

Montage des montants d'angle sur les éléments muraux

 Prémontez les éléments muraux et les montants d'angle au sol, puis placez ces angles sur le cadre de plancher.

Placez le montant d'angle du haut vers le bas sur les éléments muraux. Assurez-vous que l'orientation des « multiclips » est correcte (voir ci-dessous). Le montant d'angle doit être à fleur avec les éléments muraux.

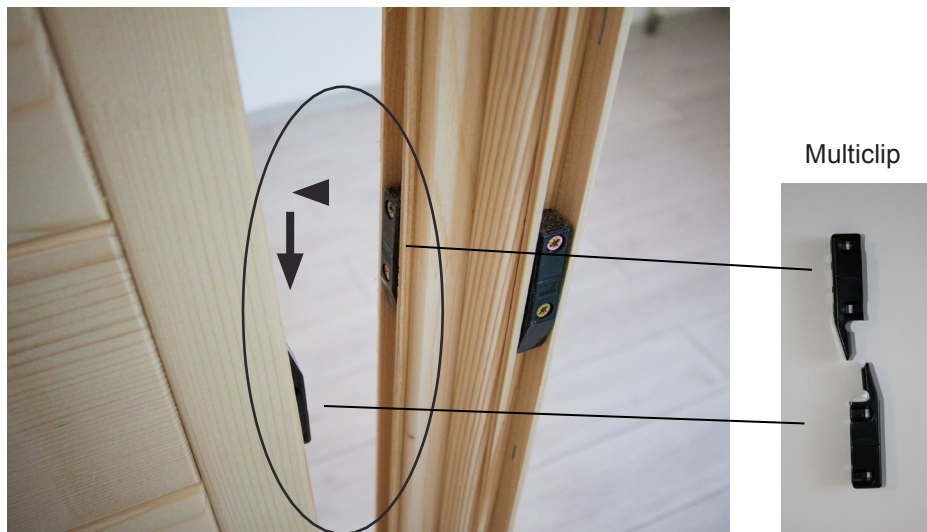

Montage des éléments muraux



Des trous sont prévus sur l'élément électrique afin de poser le câble.
Pour la position, consultez Page 32 et Page 33.

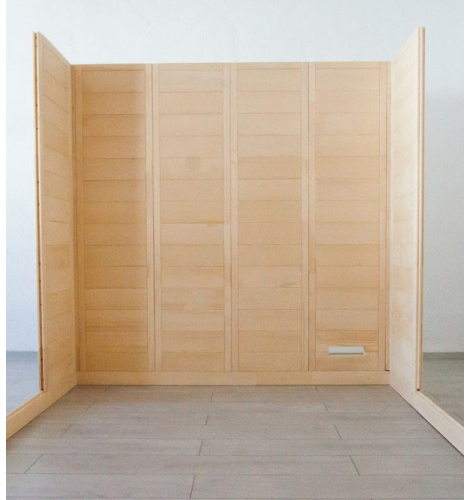

FR



Élément électrique

Vissage des éléments muraux

 Contrôlez les angles droits avant de visser les éléments muraux. Consultez le conseil page 4.



Foret de 3 mm, 9 vis 4 x 70 mm

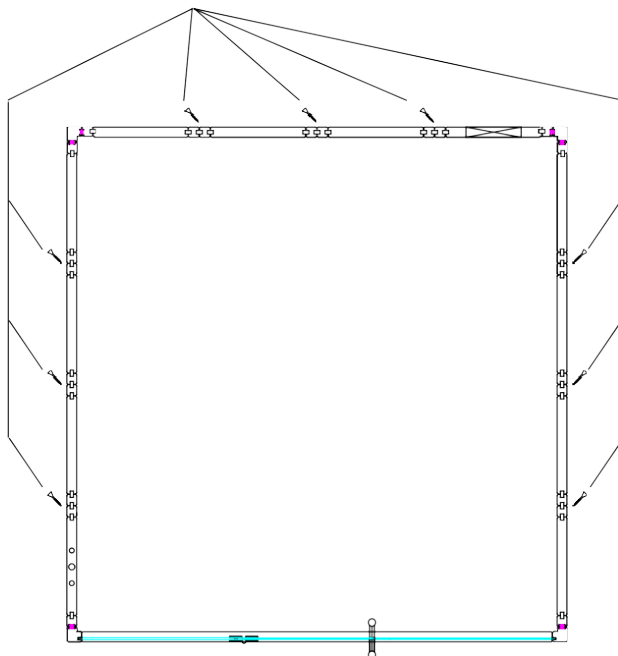

Montant d'angle avec rainure pour verre

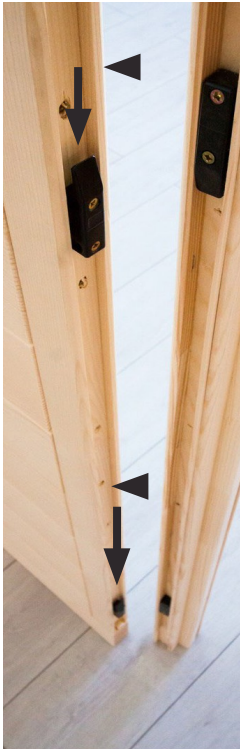

Éléments en verre



Prenez bien en compte le sens d'ouverture de la porte lors du montage de l'élément en verre « Verre avec alésage pour charnières ». L'alésage inférieur de la charnière se trouve à une hauteur de 26,3 cm.

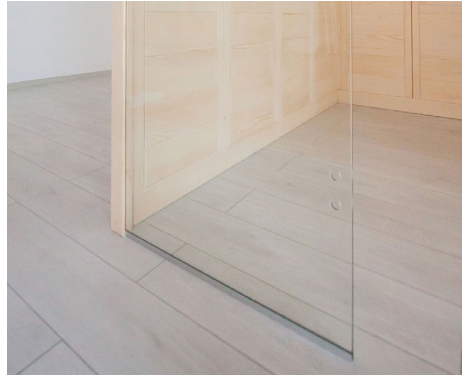

Élément au-dessus de la porte

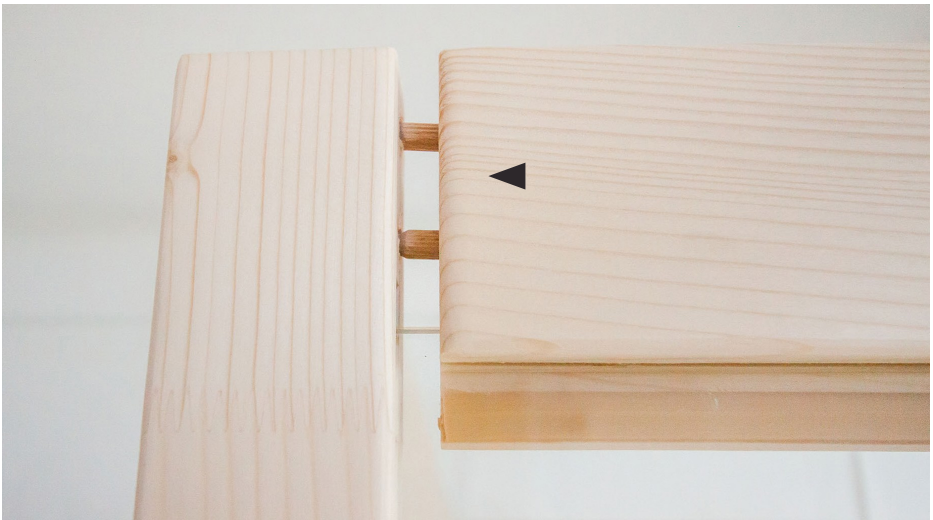
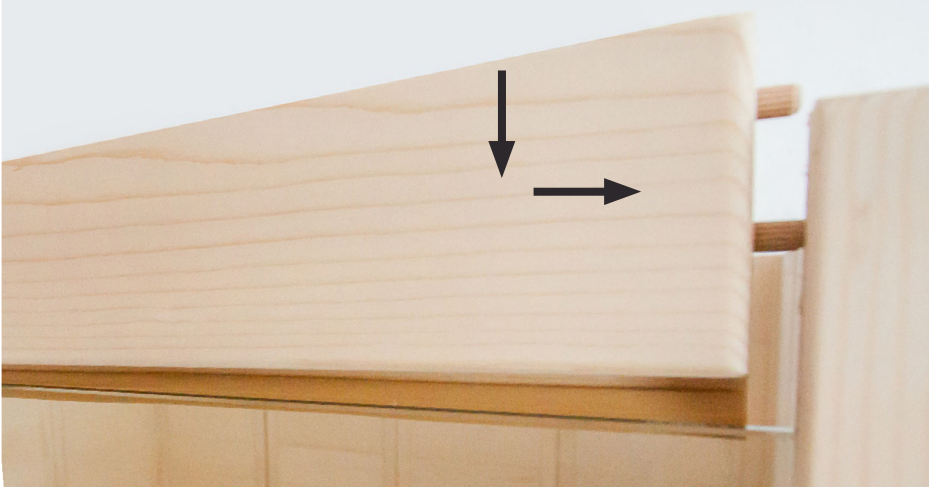



Foret de 3 mm, 2 vis 4 x 70 mm

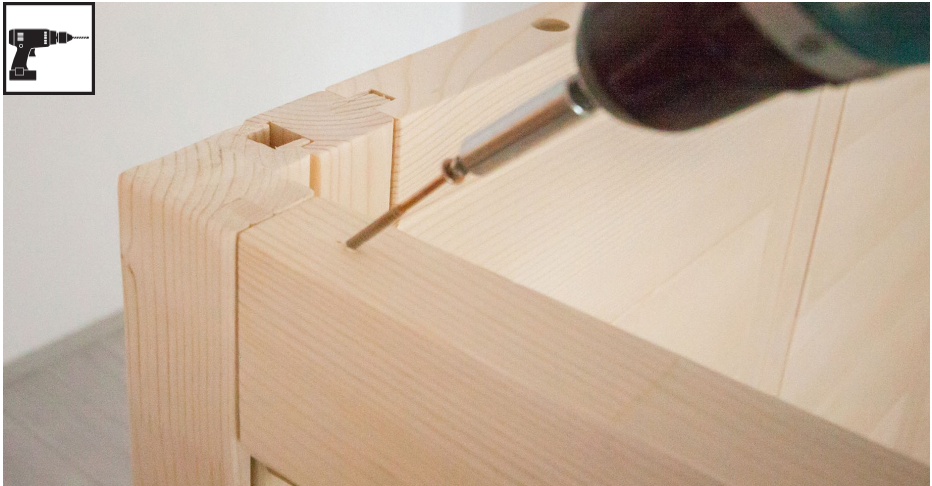

23. Montage du toit

Baguettes d'appui de toit



Foret de 3 mm, 16 vis 4 x 70 mm



Éléments du toit



Foret de 3 mm, 14 vis 4 x 70 mm

24. Montage du registre d'aération



Foret de 3 mm, 4 vis 3 x 40 mm

25. Montage de l'équipement intérieur

Baguettes d'appui de banc

3 vis 5 x 70 mm



2 vis 4 x 60 mm

3 vis 5 x 70 mm



3 vis 5 x 70 mm



2 vis 4 x 60 mm

3 vis 5 x 70 mm

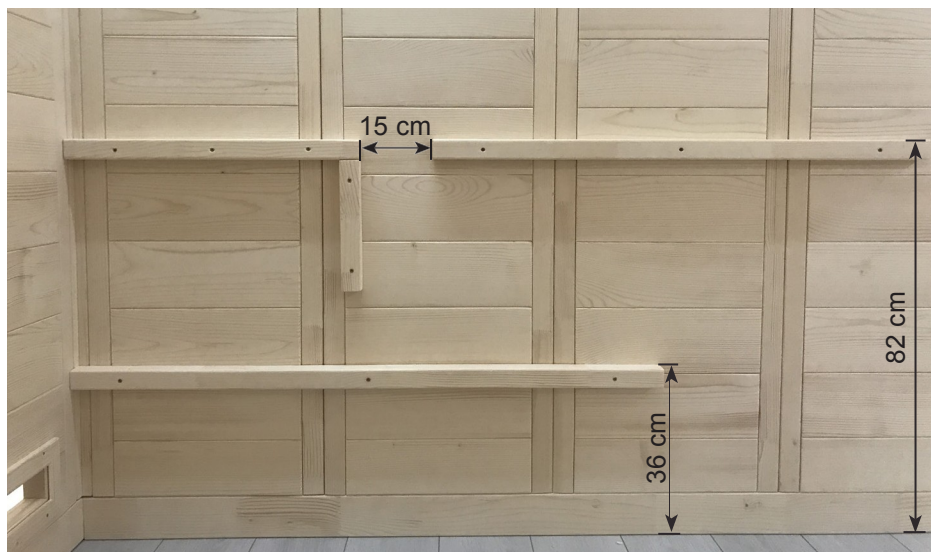

3 vis 5 x 70 mm



Écran de banc



4 vis 4 x 60 mm



Panneau de recouvrement de banc



3 vis 3 x 40 mm

Pied de banc



6 vis 3 x 40 mm



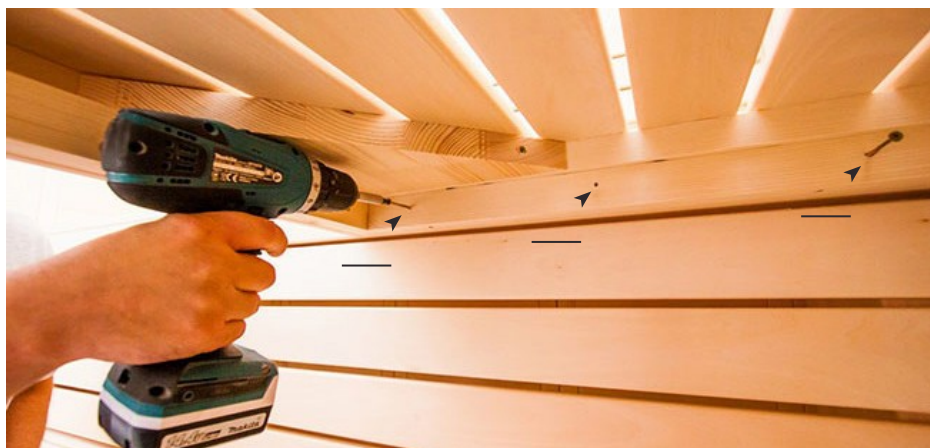

Foret de 3 mm, 3 vis 5 x 70 mm

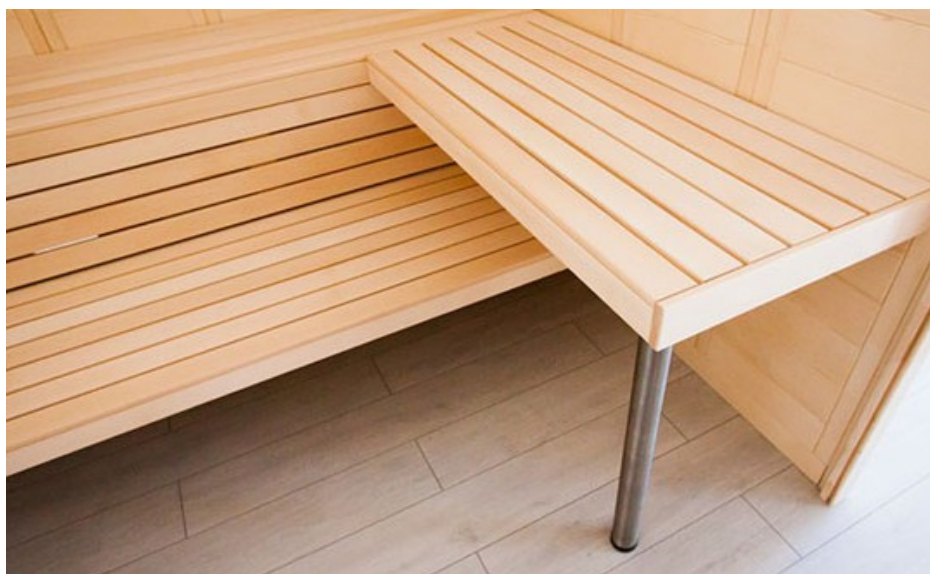

Dossier



Foret de 3 mm, 3 vis 3 x 40 mm



26. Montage des accessoires

Éclairage de sauna



Mise en place des ampoules
(non compris dans la livraison)



Foret de 3 mm, 2 vis

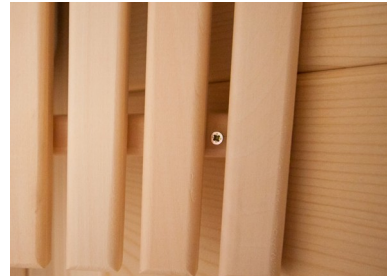

4 vis 3 x 40 mm

Grille de protection du poêle



Avant le montage de la grille de protection du poêle, percez la sortie pour le câble du poêle dans l'élément électrique.



4 vis 3 x 40 mm

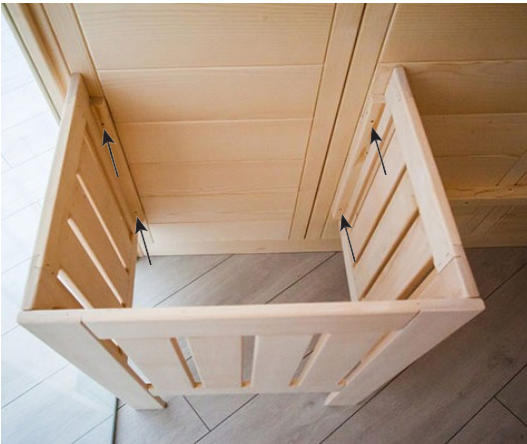
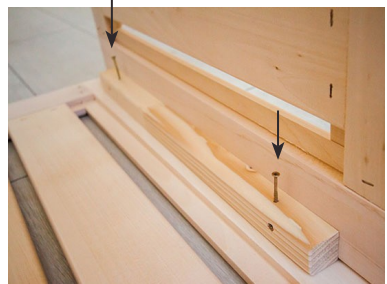

4 vis 3 x 40 mm



27. Montage de la porte en verre



L'alésage inférieur de la poignée de porte se trouve à une hauteur de 92,4 cm. L'orientation des ferrures est effectuée en ajustant/tournant les deux armatures en plastique.



Poignée de porte

Les poignées sont vissées ensemble depuis l'intérieur.

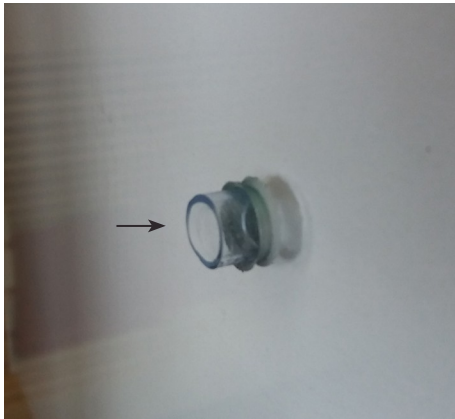

Introduction de la bague en silicone dans les alésages



Pose des rondelles de calage en plastique pour poignée inox

Aimant de porte et tôle extérieure

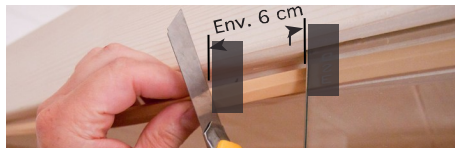

28. Montage de la couronne



Ne montez la couronne qu'après avoir inséré les câbles vers le poêle de sauna et la commande de sauna. La baguette au niveau de l'élément électrique doit éventuellement être coupée.

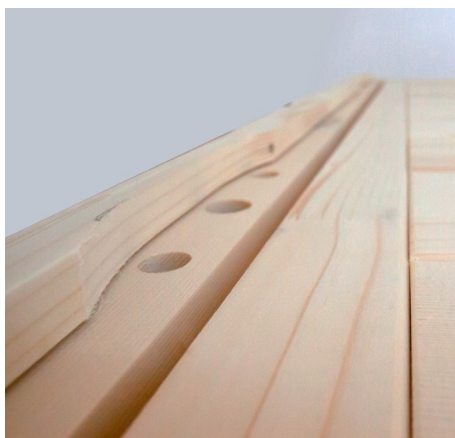

Foret de 3 mm, 9 vis 3 x 40 mm

29. Montage de la baguette couvre-joint



Ne montez la baguette couvre-joint qu'après avoir inséré les câbles menant au poêle de sauna et à la commande de sauna. La baguette au niveau de l'élément électrique doit éventuellement être coupée.



12 vis 3 x 40 mm

3. Plan

3.1. Plan « à gauche »

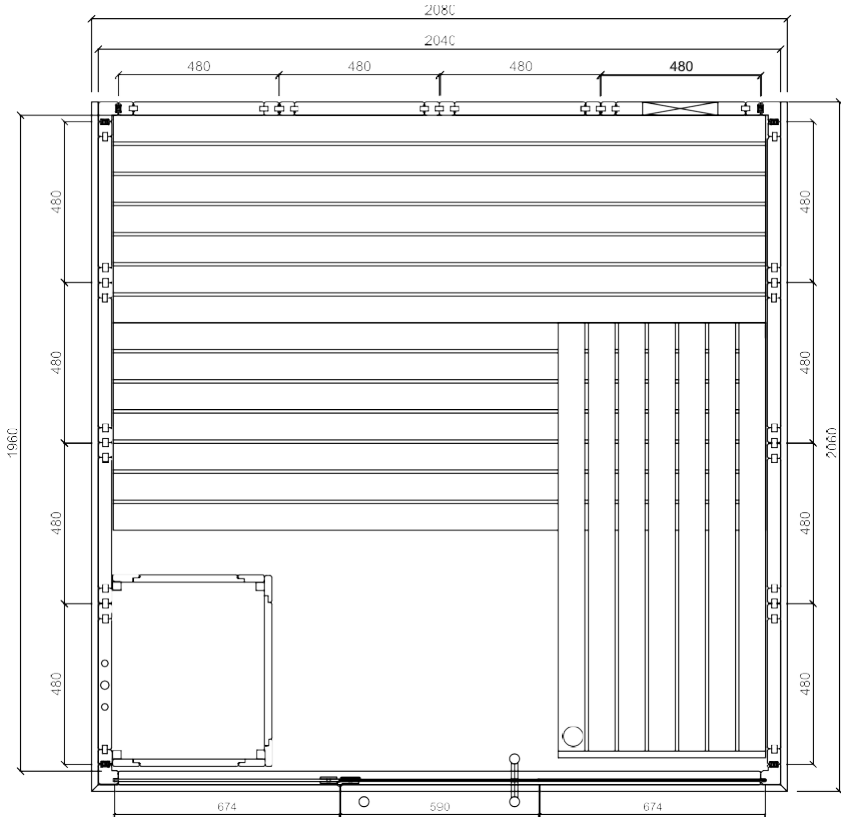

3.2. Plan « à droite »

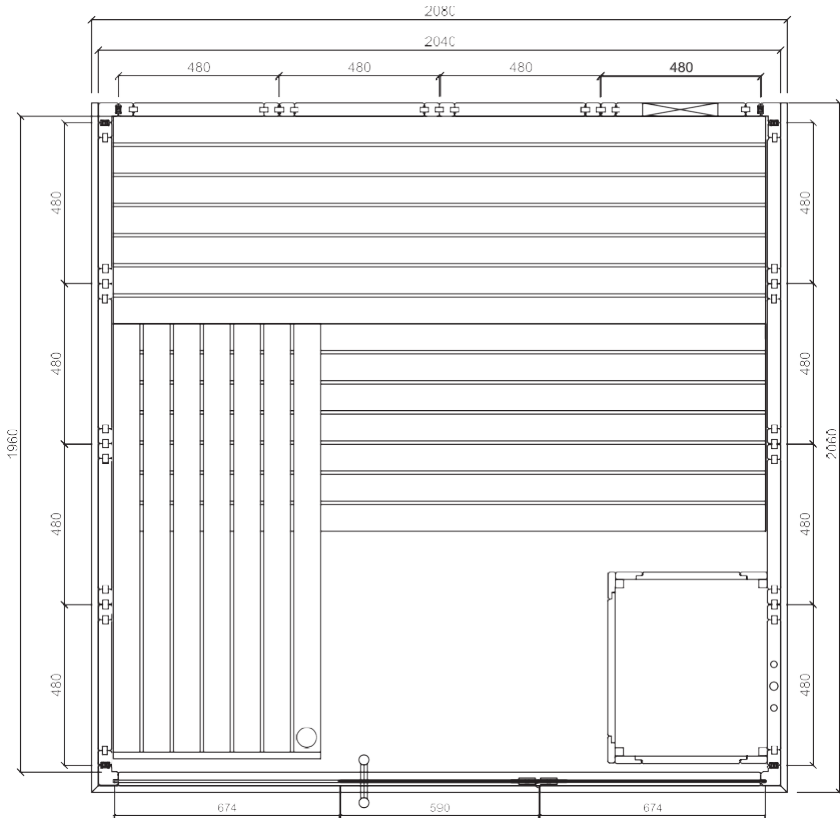

3.3. Modifications lors du montage selon le plan « à droite »

Remplacement d'un élément électrique par un élément mural A/A avec multclip (Page 11)

Retirez la languette supplémentaire de l'élément mural A/A avec multclip et la placer sur l'élément électrique.

Élément mural A/A avec multclip

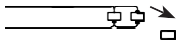

Languette supplémentaire

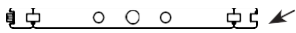

Élément électrique

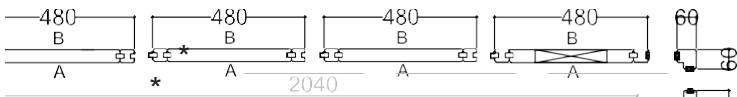

*
*

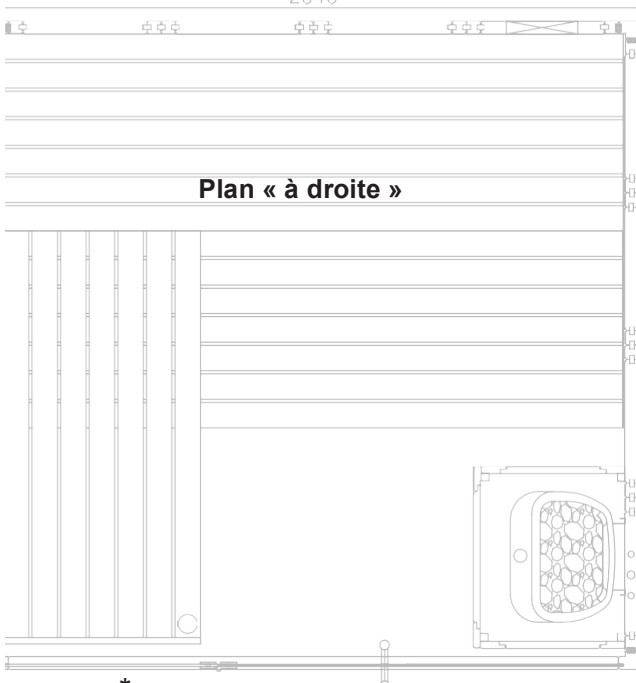

Plan « à droite »

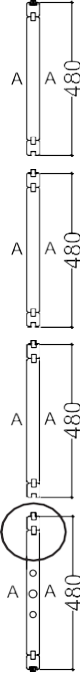

*

