

Sauna en bois massif

A2020R

206 x 206 x 204 cm

INSTRUCTIONS DE MONTAGE
Français



FR

Table des matières

1. Préparation du montage	3
1.1. Outils requis	4
1.2. Entretien et nettoyage	5
1.3. Élimination	5
1.4. Nomenclature ALASKA CORNER	6
2. Montage de la cabine	8
2.1. Montage du cadre de plancher	8
2.2. Montage des éléments muraux	9
2.3. Montage du toit	17
2.4. Montage du registre d'aération	19
2.5. Montage de l'équipement intérieur	19
2.6. Montage des accessoires	26
2.7. Montage de la porte en verre	28
2.8. Montage de la couronne	30
2.9. Montage de la baguette couvre-joint	31
3. Plan	32
3.1. Plan « à gauche »	32
3.2. Plan « à droite »	33
3.3. Modifications lors du montage selon le plan « à droite »	34

1. Préparation du montage

Lisez attentivement les présentes instructions de montage et gardez-les à proximité de l'appareil. Vous avez ainsi accès à tout moment aux informations sur le produit.



Vous trouverez également ces instructions de montage dans la rubrique de téléchargement de notre site Internet www.sentiotec.com/downloads.

Remarques importantes :

- Avant de commencer les travaux, vérifiez au moyen de la nomenclature si toutes les pièces ont bien été livrées. S'il devait s'avérer que des pièces manquent, informez votre revendeur dans les 14 jours suivant la réception de la cabine.
- La pièce dans laquelle la cabine de sauna va être montée doit être sèche et disposer d'une circulation suffisante de l'air.
- Le sol doit être horizontal et lisse, de préférence en pierre ou carrelage.
- Pour les travaux de montage de la cabine, la pièce doit faire au moins 230 cm de haut.
- Une distance d'au moins 5 cm avec le mur doit être respecté.
- Les pièces en bois prévues pour l'intérieur ne doivent pas être traitées avec un agent d'imprégnation.
- Une deuxième personne doit être disponible pour vous aider.
- Malgré un stockage correct, le bois est un produit naturel qui peut gonfler, se contracter ou se déformer. C'est pourquoi il peut arriver que vous ayez à appliquer de la force lors du montage.
- Tous les raccords vissés doivent être préalésés.

Attention !

Seul un électricien spécialisé ou une personne ayant une qualification similaire est habilité à procéder au raccordement électrique.

1.1. Outils requis

- Marteau et cales ou maillet en caoutchouc
- Visseuse électrique avec bits pour vis en croix et Torx
- Ruban de mesure
- Foret de 3 mm de diamètre, 10 mm, 20 - 30 mm (pour câble électrique poêle de sauna)
- Niveau à bulle
- Clé Allen 1,5 mm
- Couteau universel
- Échelle
- Scie fine



Ce symbole désigne les conseils et indications utiles.

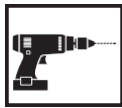

Préalésage



Sciage à la bonne longueur avec une scie fine



Contrôle de l'angle droit :

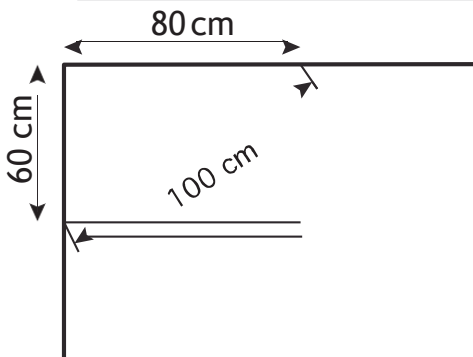

12. Entretien et nettoyage

- Le sauna doit être nettoyé au moyen d'un chiffon humide. N'utilisez que de l'eau chaude, pas de détergent.
- Si le sauna n'est pas utilisé pendant une période prolongée, nous recommandons de chauffer la cabine une fois par mois.



Les poches de résines ne constituent pas un motif de réclamation en raison de leur présence régulière dans le bois d'épicéa et de l'impossibilité de déterminer leur profondeur lors de la sélection du bois.

Si elles se trouvent juste sous la surface, elles éclatent et s'écoulent quand elle sont exposées à la chaleur.

Retirez la résine écoulée à l'aide "un chiffon imbibé d'acétone. Si vous constatez uniquement des gouttes de résine, attendez qu'elles aient durci, puis grattez-les avec précaution à l'aide d'un couteau.

13. Élimination



- Éliminez les matériaux d'emballage conformément aux directives en vigueur relatives à l'élimination.
- Les appareils usagés contiennent des matériaux recyclables, mais aussi des substances toxiques. Par conséquent, ne jetez en aucun cas votre appareil usagé avec les déchets ménagers. Éliminez-le conformément aux directives locales en vigueur.

14. Nomenclature A2020R

Az	Désignation	Dimensions
Cadre de plancher		
2	Cadre de plancher	204 x 9 x 4 cm
1	Cadre de plancher	138 x 9 x 4 cm
1	Cadre de plancher	61,2 x 9 x 4 cm
Éléments muraux		
4	Éléments muraux A/B	193 x 48 x 4 cm
3	Éléments muraux A/B avec multiclip	193 x 48 x 4 cm
1	Éléments électriques A/A avec multiclip	193 x 44 x 4 cm
1	Élément de ventilation A/B avec multiclip	193 x 48 x 4 cm
1	Élément mural A/A avec multiclip	193 x 44 x 4 cm
1	Élément mural A/A	193 x 44 x 4 cm
1	Élément mural A/A avec multiclip	193 x 55,2 x 4 cm
1	Élément au-dessus de la porte	69,3 x 10,1 x 4 cm
1	Élément au-dessus de l'élément en verre	72,3 x 8,6 x 4 cm
Éléments du toit		
2	Éléments de toit A/B	194 x 48 x 4 cm
1	Élément de toit A/B	194 x 49 x 4 cm
1	Élément de toit A/A incliné	186 x 49 x 4 cm
Montant d'angle		
3	Montant d'angle 90° avec multiclip	193 x 6 x 6 cm
1	Montant d'angle 45° à côté de porte avec Multiclip	202 x 7,8 x 4 cm
1	Montant d'angle 45° à côté de porte avec rainure	202 x 7,8 x 4 cm
1	Montant pour élément en verre rainure 8 mm avec Multiclip	202 x 4,5 x 4 cm
Baguettes d'appui		
1	Baguette d'appui de toiture	197 x 4 x 4 cm
1	Baguette d'appui de toiture	193 x 4 x 4 cm
2	Baguettes d'appui de toiture 1 x 45°	141,6 x 4 x 4 cm
1	Baguette d'appui de toiture 2 x 45°	89,7 x 4 x 4 cm
1	Baguette couvre-joint de toiture	196 x 1,2 x 4 cm
1	Baguette couvre-joint de toiture	192 x 1,2 x 4 cm
2	Baguettes d'appui de toiture 1 x 22,5°	141,2 x 1,2 x 4 cm
1	Baguette d'appui de toiture 1 x 22,5°	83,2 x 1,2 x 4 cm
1	Baguette d'appui de banc 1 x 45°	142,3 x 4 x 4 cm
1	Baguette d'appui de banc	120 x 4 x 4 cm
3	Baguettes d'appui de banc	58 x 4 x 4 cm
2	Baguettes de montage pour ébras de banc	96 x 4 x 4 cm

Az	Désignation	Dimensions
Équipement intérieur		
2	Bancs	195 x 62 x 9 cm
1	Banc	133,5 x 62 x 9 cm
1	Baguette couvre-joint de banc	72,3 x 14 x 2 cm
2	Dossiers	186 x 26 x 5 cm
1	Écran de banc	195 x 35 x 5 cm
1	Grille de protection de poêle en 3 parties 1 x 57 x 75 cm, 2 x 45,5 x 55 cm	57 x 475 x 75 cm
1	Grille de plancher	70 x 53 x 4 cm
2	Appuie-tête	43 x 25 x 7 cm
1	Grille de protection de lampe	38 x 32 x 4 cm
1	Registres d'aération	52 x 14 x 1,5 cm
Éléments en verre		
1	Porte en verre	191,5 x 68 x 0,8 cm
1	Élément en verre	194,5 x 75,5 x 0,8 cm
Baguettes de la couronne		
2	Baguettes de la couronne 1 x 22,5°	149,8 x 6 x 4 cm
1	Baguette de la couronne 1 x 22,5°	86,5 x 6 x 4 cm
Accessoires		
1	Profilé en U alu	72,3 x 1,2 x 1,5 cm
1	Kit poignée bois/inox	
1	2 charnières 8653-02	
1	Aimant de porte, tôle extérieure	
1	Éclairage de sauna	
1	3 mètres linéaires Câble silicone 5 x 2,5 mm ²	
1	3 mètres linéaires Câble silicone 3 x 1,5 mm ²	
1	Gabarit pour montage multclip	
1	Kit de matériel de montage	
1	Instructions de montage	

2. Montage de la cabine

La cabine peut être montée « à gauche » ou « à droite ». Référez-vous aux plans page 32 et page 33.

21. Montage du cadre de plancher

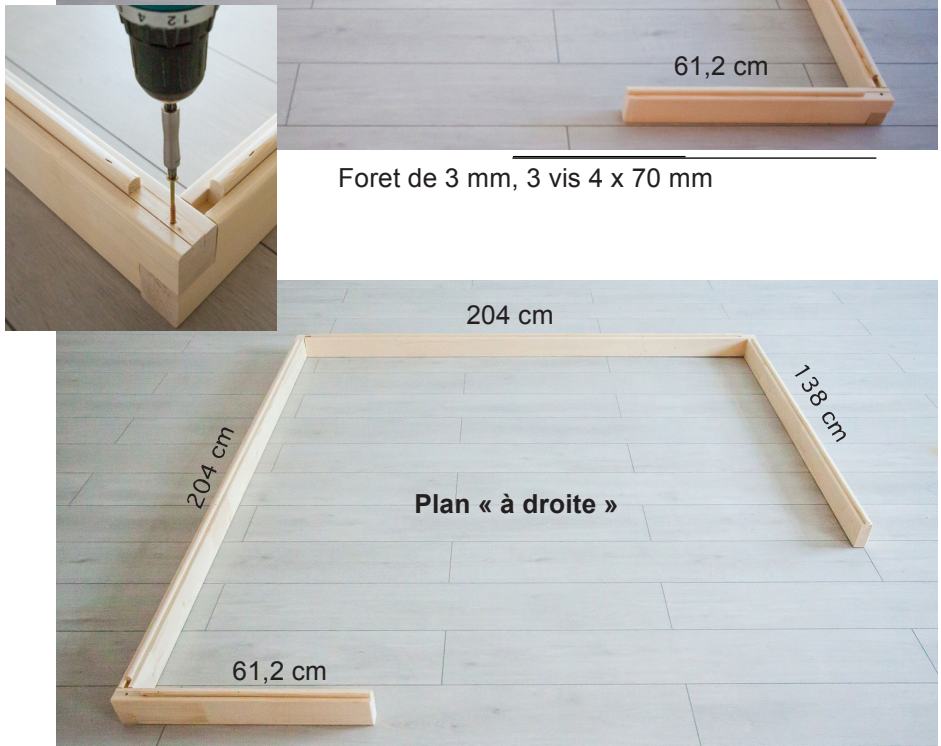
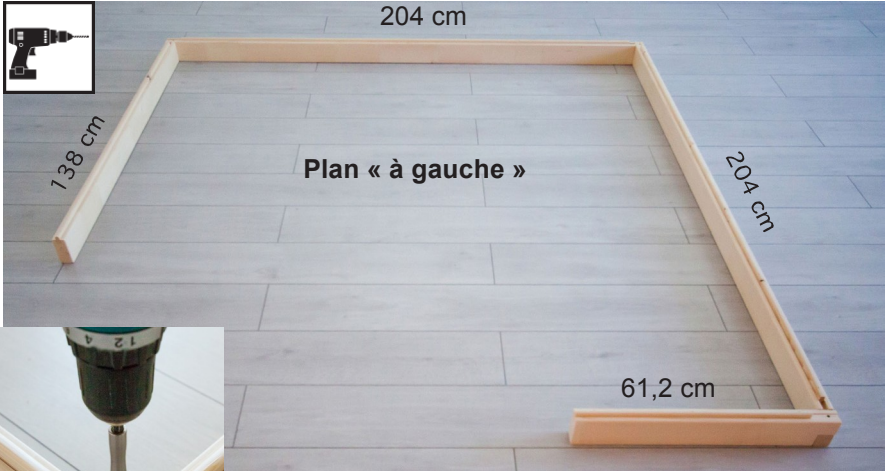

2.2 Montage des éléments muraux

Fixez les montants d'angle aux éléments muraux au moyen des « multiclips ». Les autres éléments muraux sont reliés par des rainures et des languettes, et sont vissés les uns aux autres.



A désigne toujours le côté apparent qui est indiqué sur la face supérieure des éléments muraux.

Attention !

Ci-après, le montage du plan « à gauche » est décrit. Pour toutes modifications relatives au montage selon le plan « à droite », voir page 33.

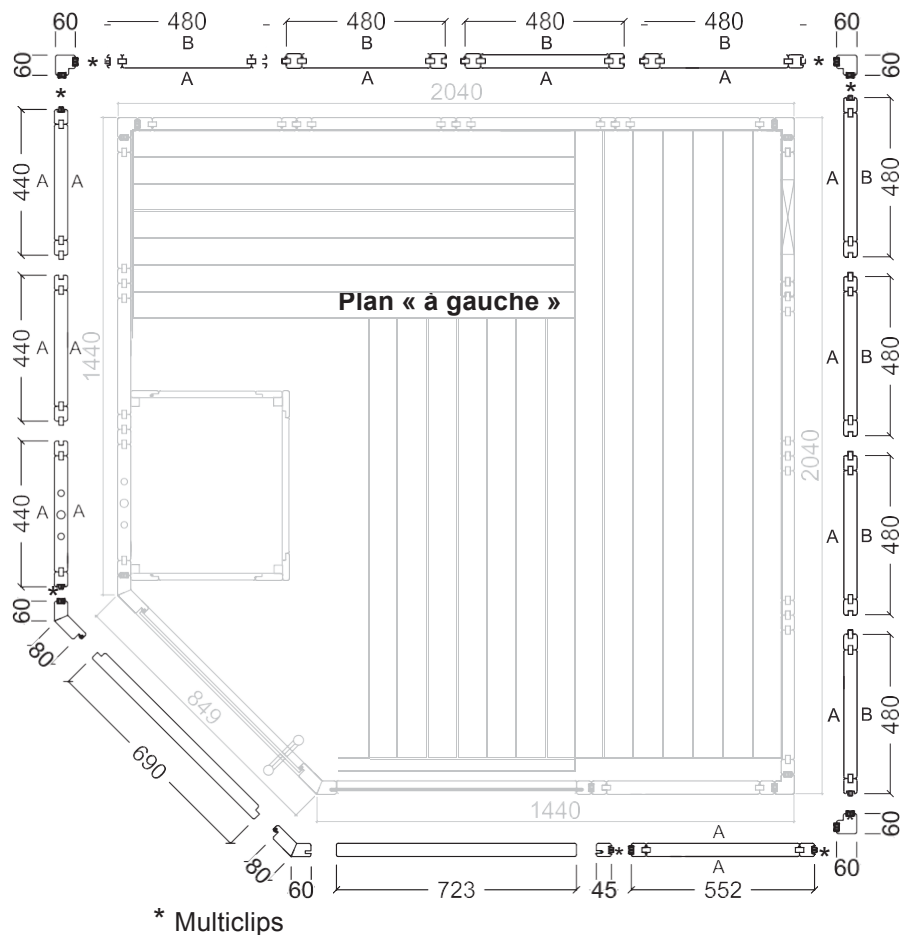

Montage des montants d'angle sur les éléments muraux



Prémontez les éléments muraux et les montants d'angle au sol, puis placez ces angles sur le cadre de plancher.

Placez le montant d'angle du haut vers le bas sur les éléments muraux. Assurez-vous que l'orientation des « multiclips » est correcte (voir ci-dessous). Le montant d'angle doit être à fleur avec les éléments muraux.

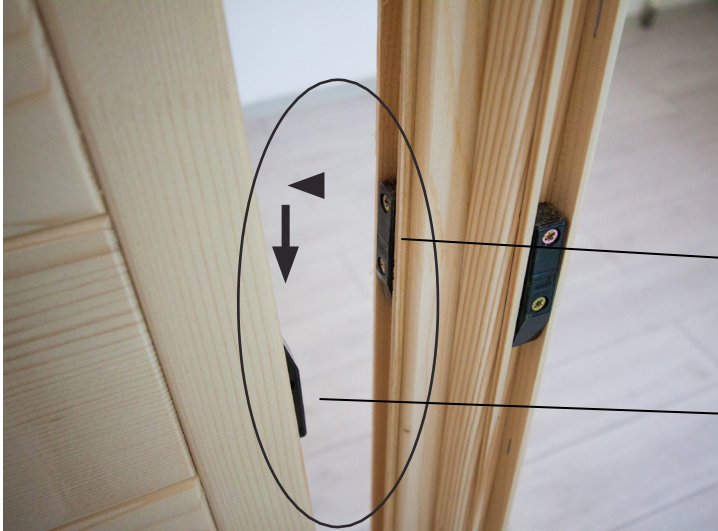

Multiclip

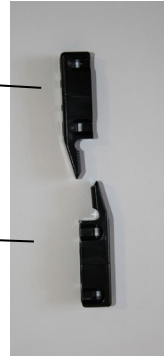

Montage des éléments muraux



Des trous sont prévus sur l'élément électrique afin de poser le câble.
Pour la position, consultez page 32 et page 33.

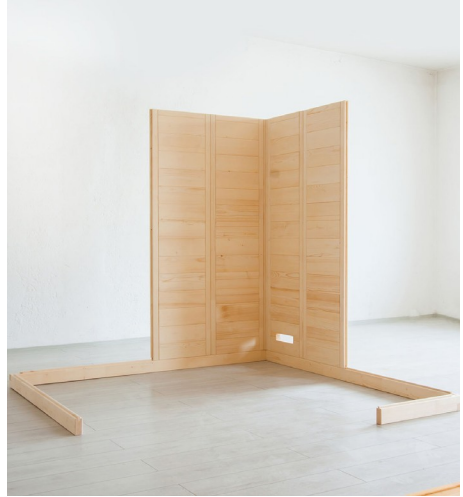

FR



Élément électrique

Vissage des éléments muraux



Contrôlez les angles droits avant de visser les éléments muraux. Consultez le conseil page 4.



Foret de 3 mm, 8 vis 4 x 70 mm

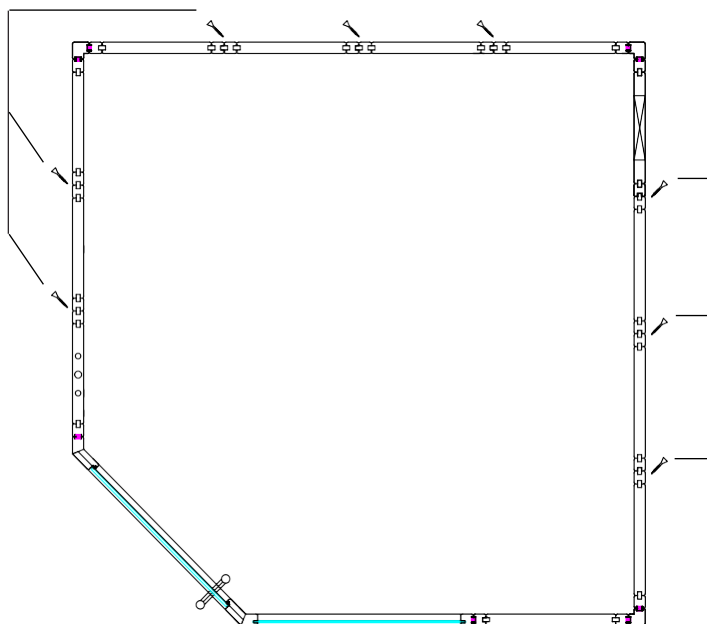

Montant d'angle et montant pour verre



Élément en verre

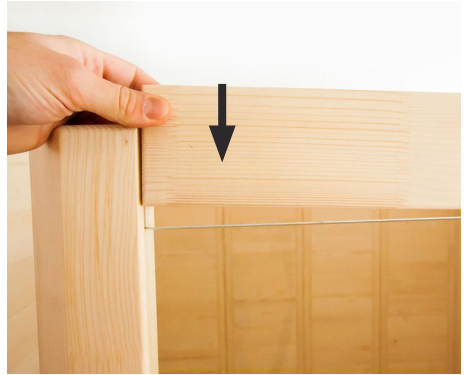

Foret de 3 mm,
1 vis 4 x 70 mm



Foret de 3 mm,
1 vis 4 x 70 mm

Élément au-dessus de la porte



Foret de 3 mm,
1 vis 4 x 70 mm

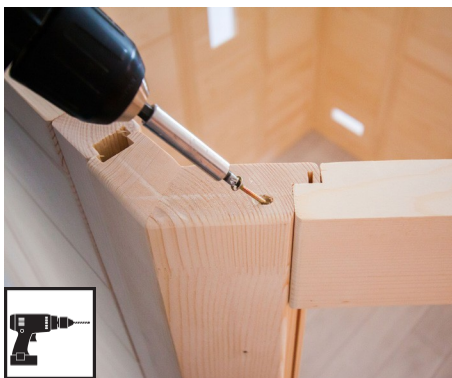
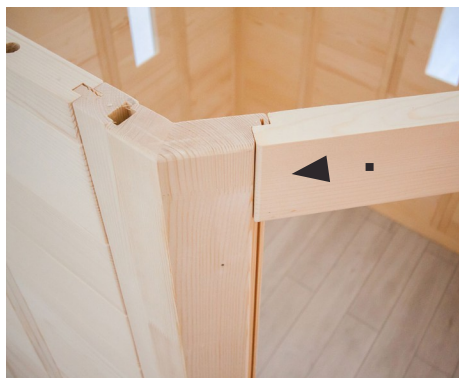

Foret de 3 mm,
1 vis 4 x 70 mm

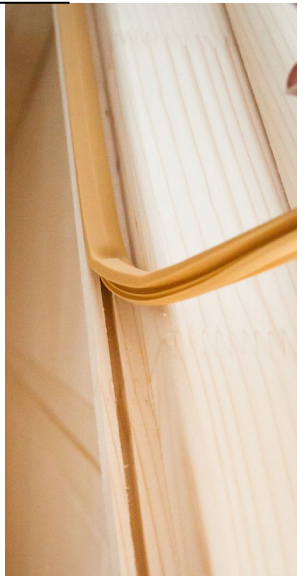

23. Montage du toit

Baguettes d'appui de toit



Vis 4 x 70 mm



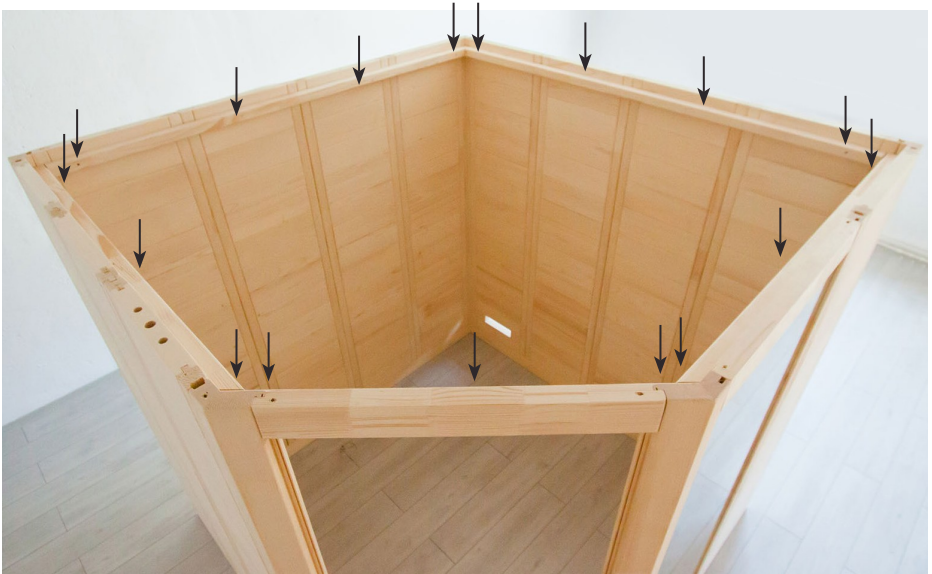

17 vis 4 x 70 mm

Éléments du toit

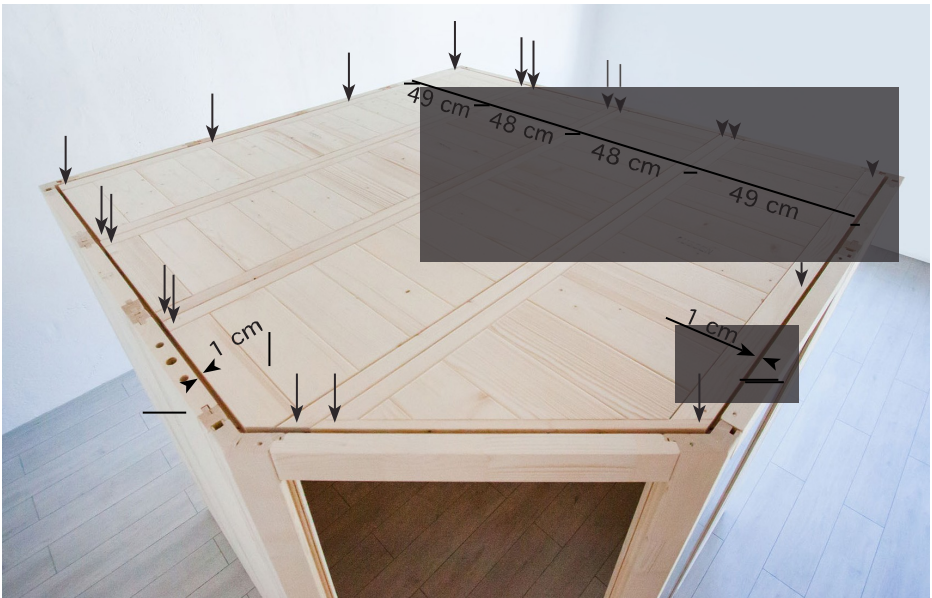

Foret de 3 mm, 19 vis 4 x 70 mm

24. Montage du registre d'aération



Foret de 3 mm, 4 vis 3 x 40 mm

25. Montage de l'équipement intérieur

Baguettes d'appui de banc

Foret de 3 mm, 3 vis 5 x 70 mm

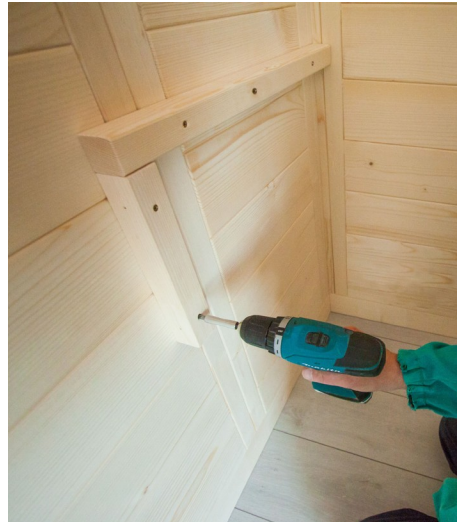

2 vis 4 x 60 mm

Foret de 3 mm, 3 vis 5 x 70 mm



Foret de 3 mm, 3 vis 5 x 70 mm



Baguette d'appui de banc avec cache devant la pièce en verre

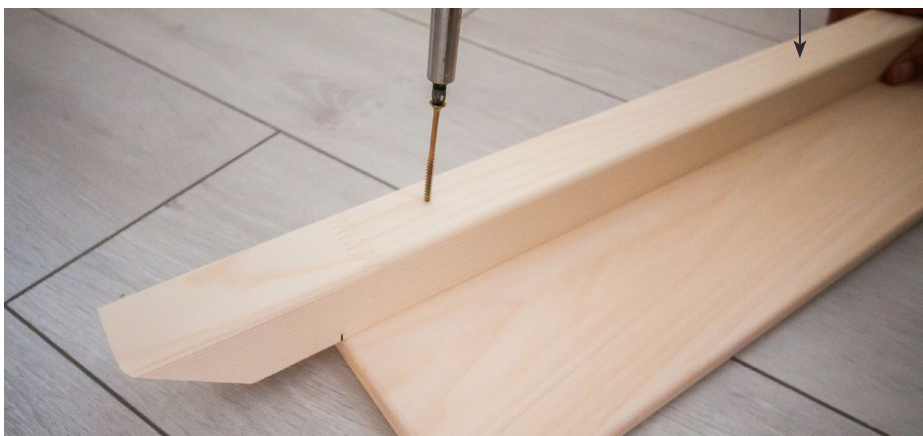
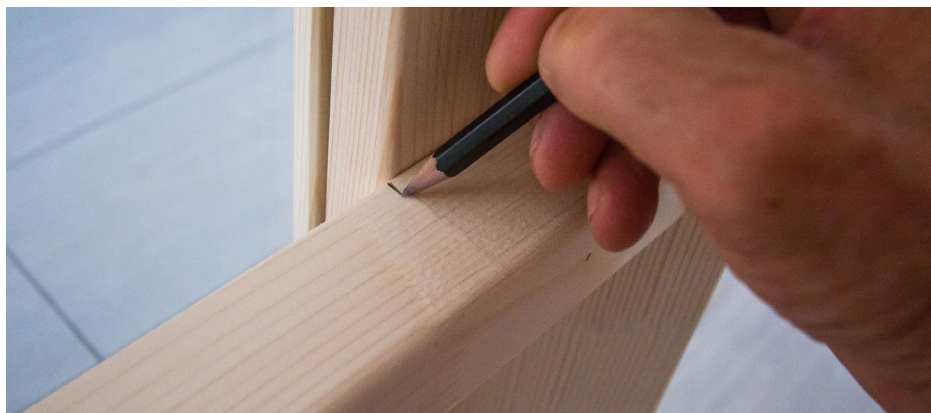

2 vis 4 x 60 mm



3 vis 5 x 70 mm



3 vis 5 x 70 mm
2 vis 4 x 60 mm

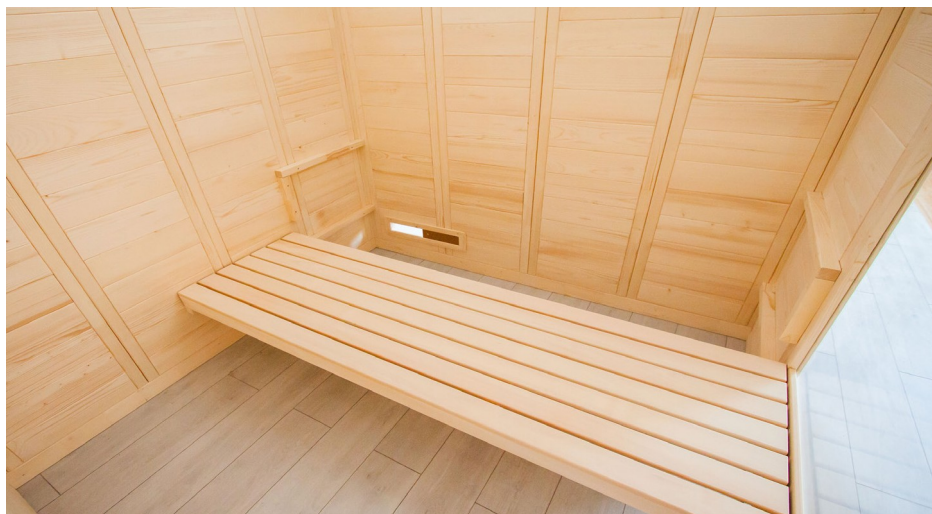

Écran de banc

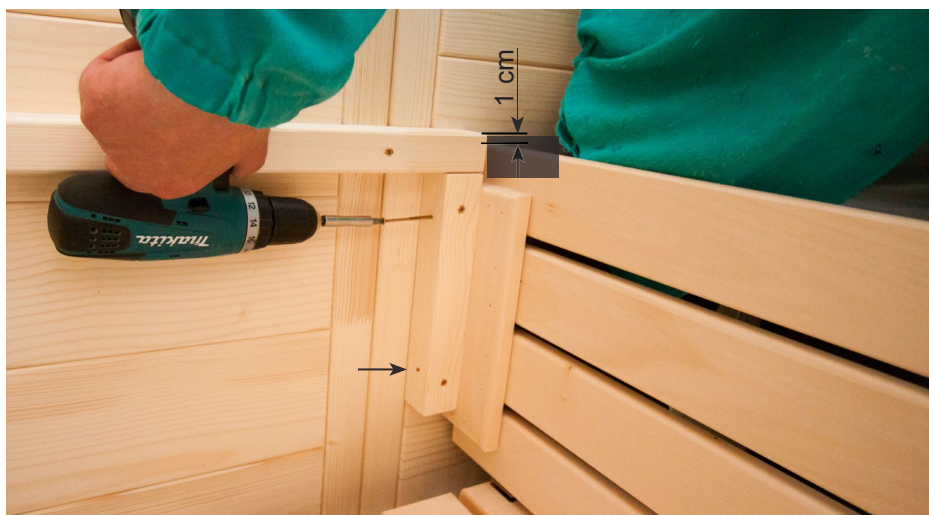

4 vis 4 x 60 mm

Banc

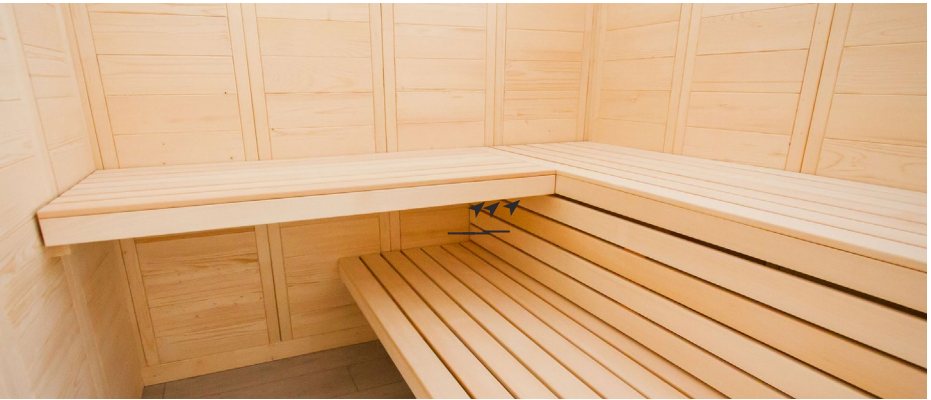

Foret de 3 mm, 3 vis 5 x 70 mm



Dossier



Foret de 3 mm, 6 vis 3 x 40 mm



26. Montage des accessoires

Éclairage de sauna



Mise en place des ampoules
(non compris dans la livraison)



Foret de 3 mm, 2 vis

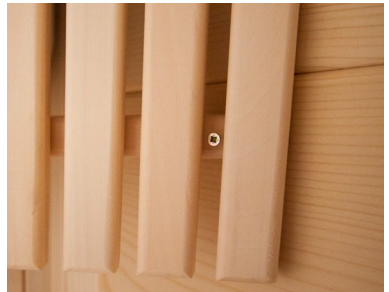

4 vis 3 x 40 mm

Grille de protection du poêle



Avant le montage de la grille de protection du poêle, percez la sortie pour le câble du poêle dans l'élément électrique.



4 vis 3 x 40 mm

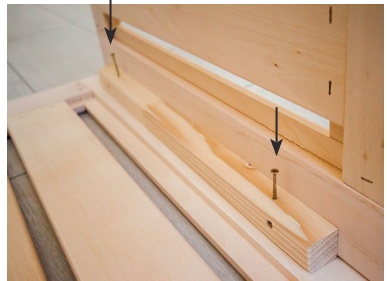

4 vis 3 x 40 mm



27. Montage de la porte en verre



L'alésage inférieur de la poignée de porte se trouve à une hauteur de 92,4 cm. L'orientation des ferrures est effectuée en ajustant/tournant les deux armatures en plastique.

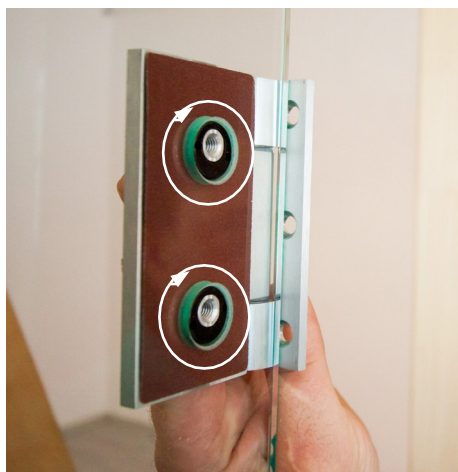

Poignée de porte et tôle extérieure

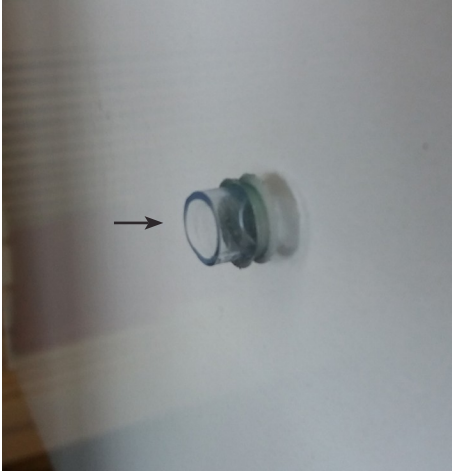

Introduction de la bague en silicone dans les alésages

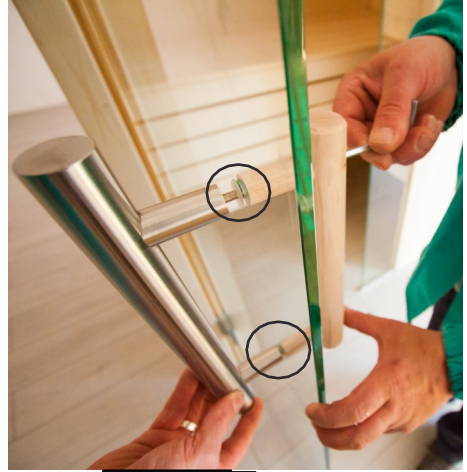

Pose des rondelles de calage en plastique pour poignée inox



28. Montage de la couronne

 Ne montez la couronne qu'après avoir inséré les câbles vers le poêle de sauna et la commande de sauna. La baguette au niveau de l'élément électrique doit éventuellement être coupée.

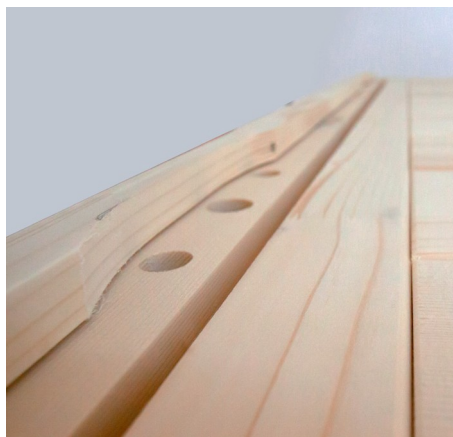
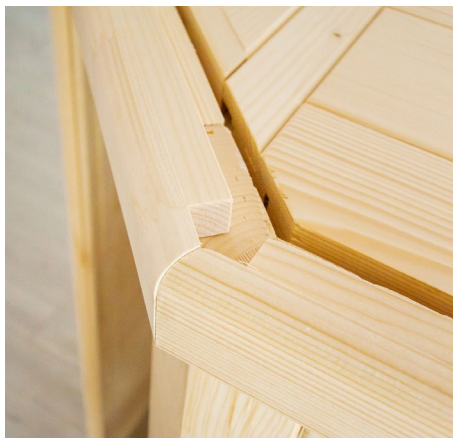
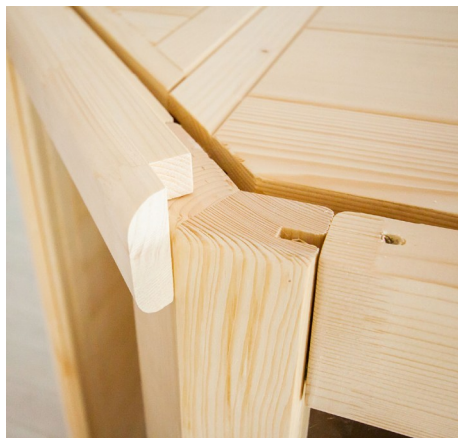

Foret de 3 mm, 9 vis 3 x 40 mm

29. Montage de la baguette couvre-joint



Ne montez la baguette couvre-joint qu'après avoir inséré les câbles menant au poêle de sauna et à la commande de sauna. La baguette au niveau de l'élément électrique doit éventuellement être coupée.



14 vis 3 x 40 mm

3. Plan

3.1. Plan « à gauche »

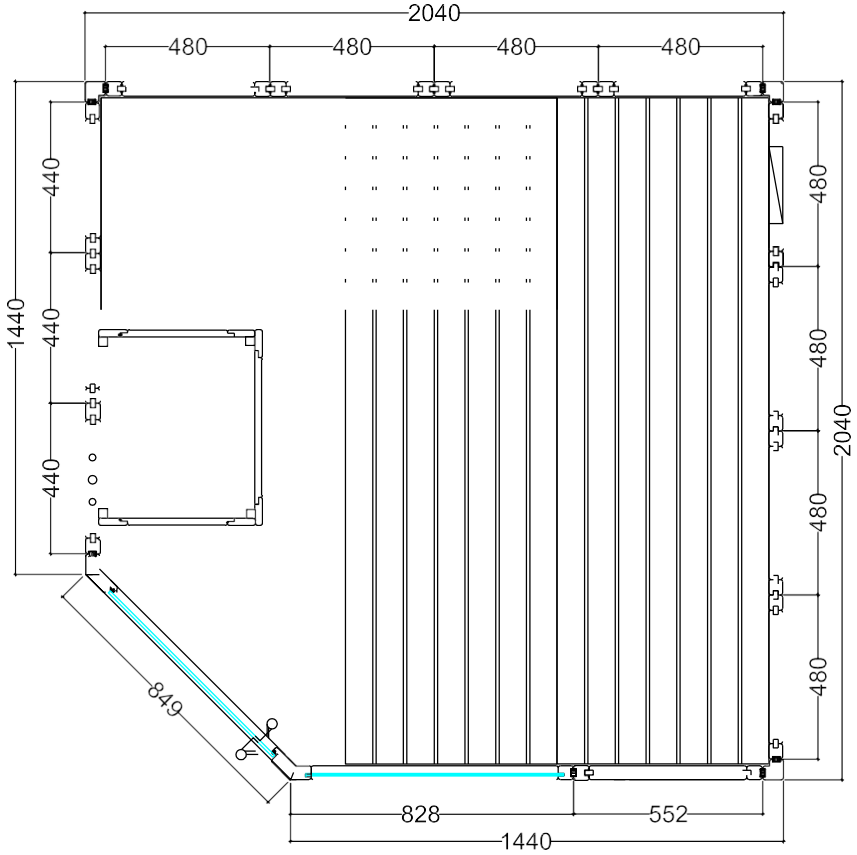

3.2. Plan « à droite »

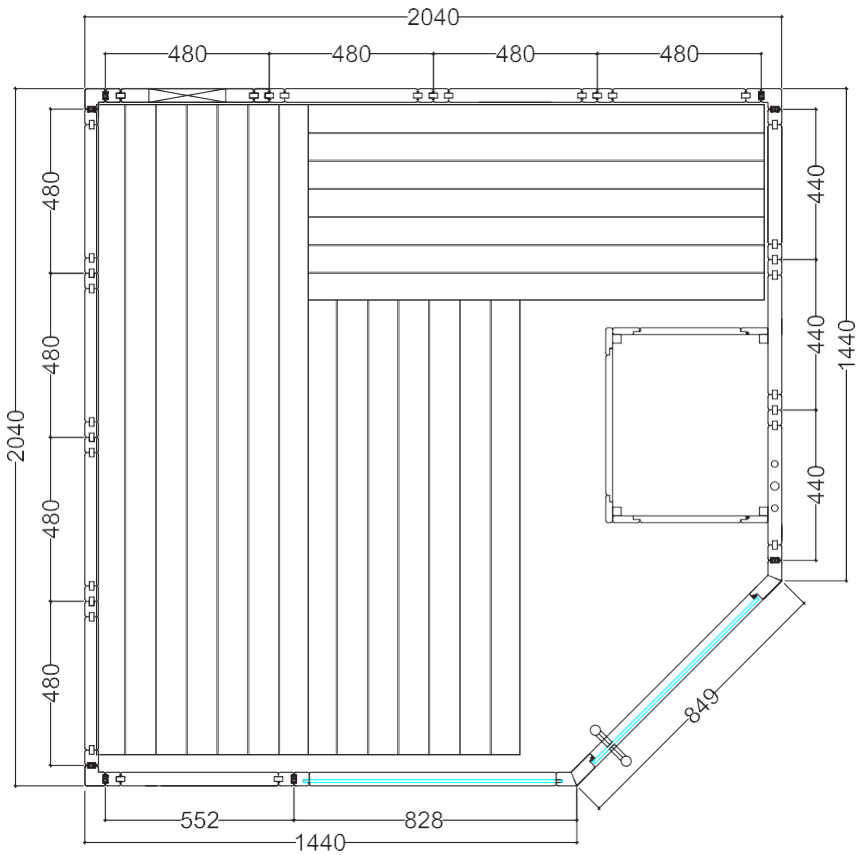

3.3. Modifications lors du montage selon le plan « à droite » Pour le montage de montants d'angle et de montants pour le verre (page 13)

Retirez les multiclips pour montant d'angle et montant pour le verre.

Utilisez les gabarits fournis pour le nouveau positionnement des multiclips.

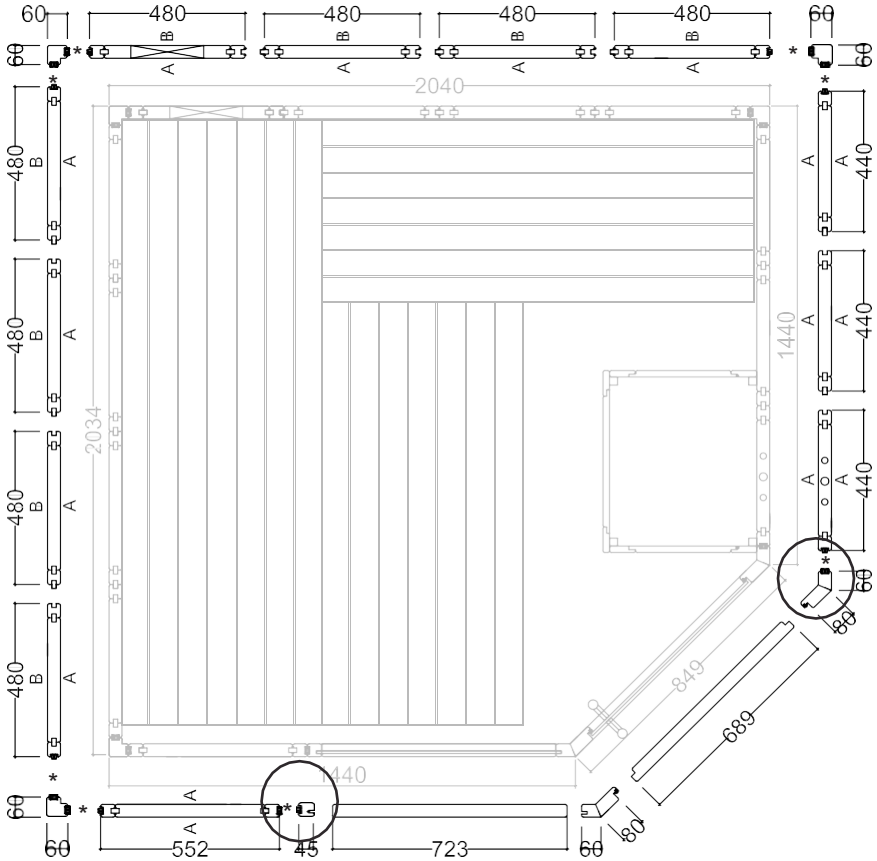

* Multiclips

